

初期設定ガイド

基本的な操作方法をご説明させていただきます。

**このガイドは各自動販売機メーカーが作成したものではなく、UMs 合同会社が参照として作成したものです。
詳細な情報については各自動販売機メーカーによる公式の取扱説明書をご参照下さい。

初期設定の流れ

①

ホット・コールドの切替



②

飲料の補充



③

商品サンプルの補充



④

価格の設定



⑤

釣銭(硬貨)の補充



販売開始

① ホット・コールドの切替

飲料投入口は3つの庫に分けられており、各庫は黒いゴムで仕切られています。

各庫単位で加温・冷却の切替が可能です。

(飲み物1本単位での加温・冷却の切替には対応しておりません。)

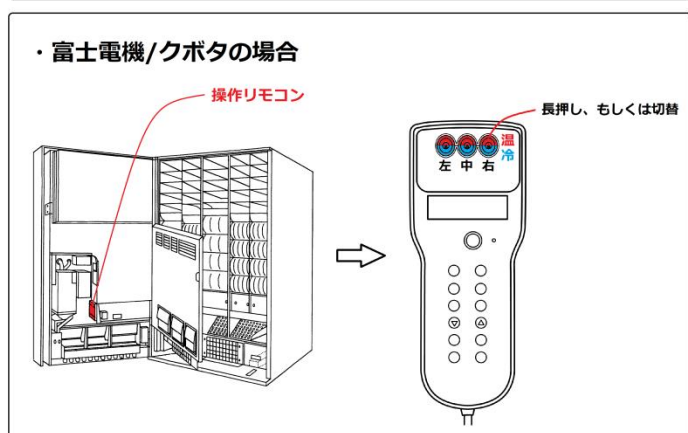
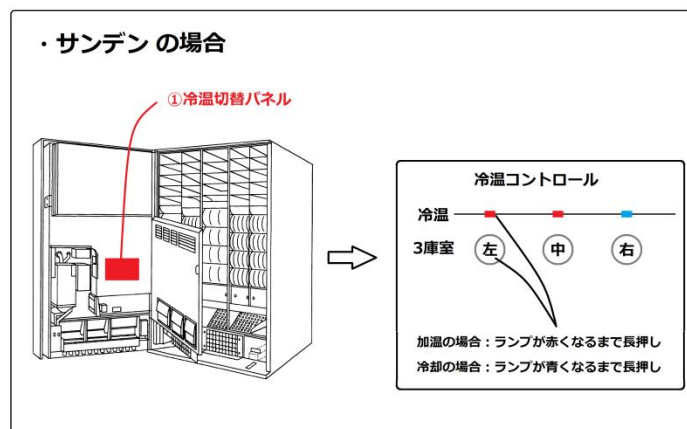
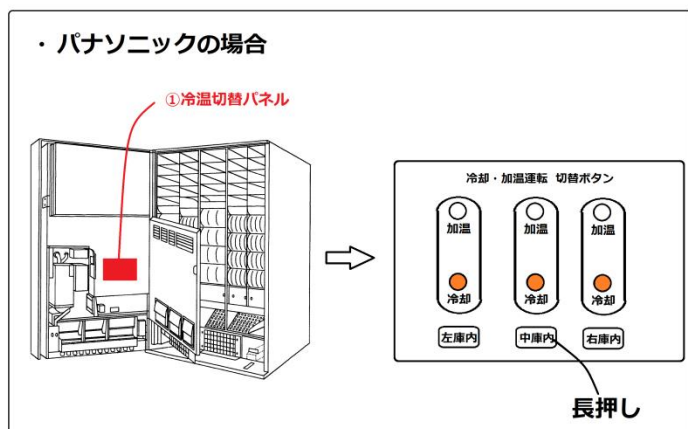
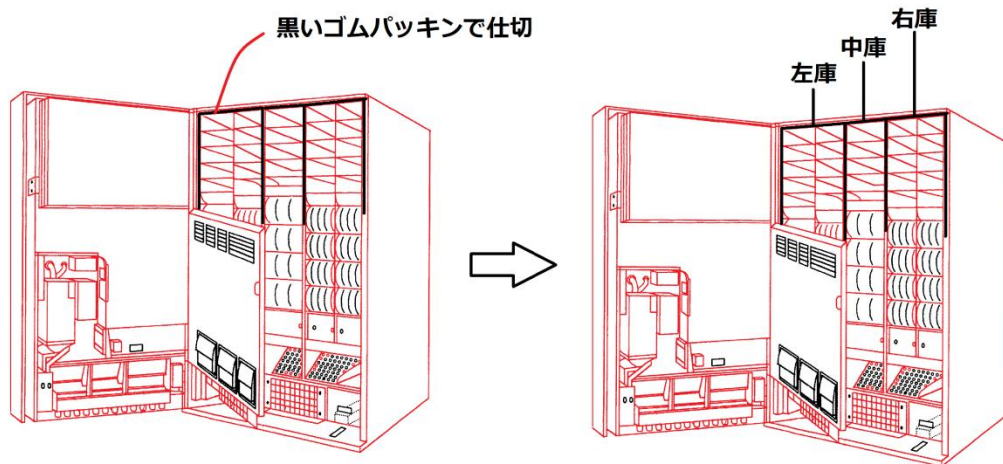

****加温対応と記載されていない PET ボトル飲料は絶対に加温販売しないで下さい。**

(容器が変形して破裂する恐れがあります。)

②飲料の補充

必ず、投入口を飲料の長さに合わせて調整して下さい。

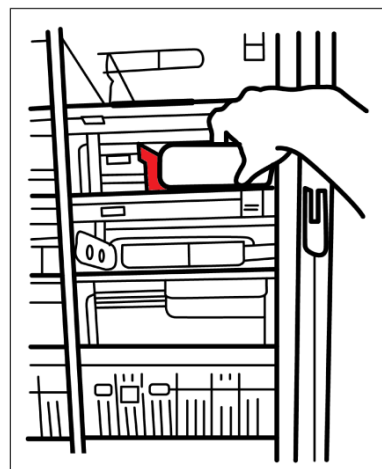
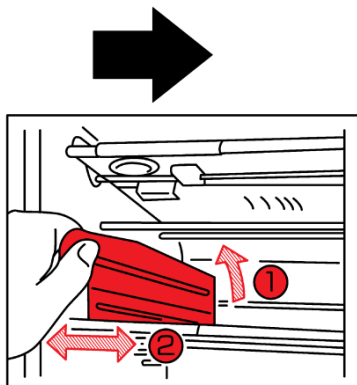

円柱状の飲料は投入口に平行に置き、力を入れずに手を放して下さい。

円柱状でない場合は、投入口の奥まで、飲料を手で押し入れて放して下さい。

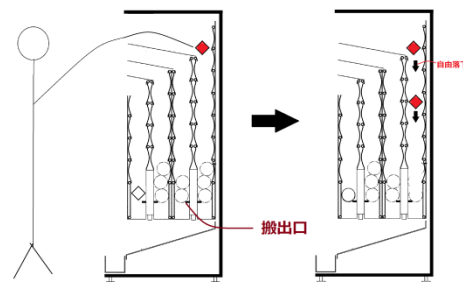
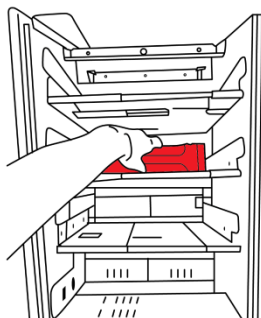
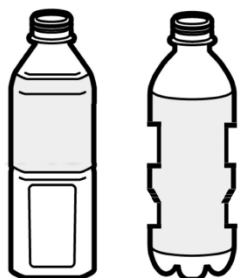
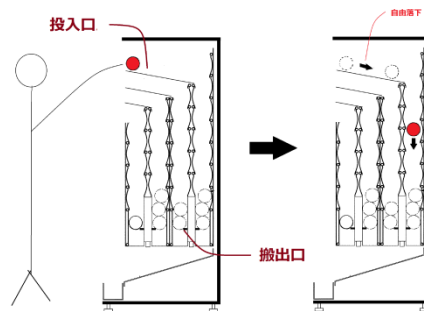

重要：21cm以下の飲料に対応しております。23cmのペットボトルを入れない様、ご注意ください。

**円柱状でない飲料は下側の投入口を使用すると簡単に補充できます。

③ 商品サンプルの補充

↓各投入口に番号が割り当てられています。

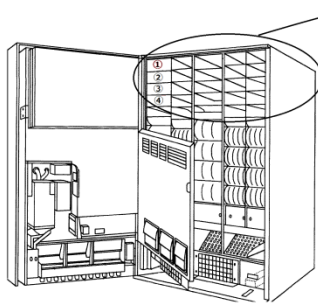

①	⑦	⑬	⑰	㉕
②	⑧	⑭	⑱	㉖
③	⑨	⑮	⑳	㉗
④	⑩	⑯	㉑	㉘
⑤	⑪	⑰	㉒	㉙
⑥	⑫	⑱	㉓	㉚

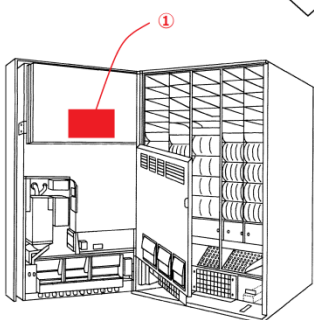
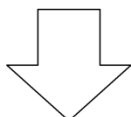

「コラム選択ボタンとコラム番号の対応」を確認して、
各投入口に、どの選択ボタンが割り当てられているのか確認して下さい。

＊ ＊ 1つの投入口に2個以上の選択ボタンが割り当てられている場合がございます。

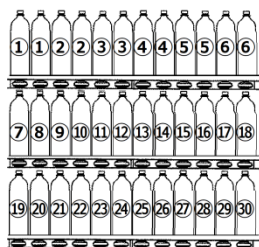
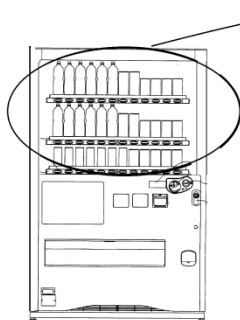
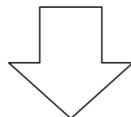

各選択ボタンに割り当てられている飲料の
サンプル（空缶）を陳列して下さい。

ラベルを反転させることで、冷たい/温かいの表記を切り替えることができます。

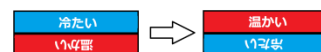
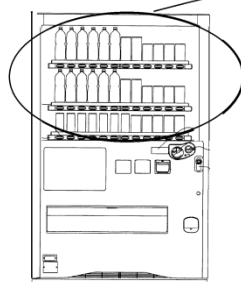

④ 価格の設定

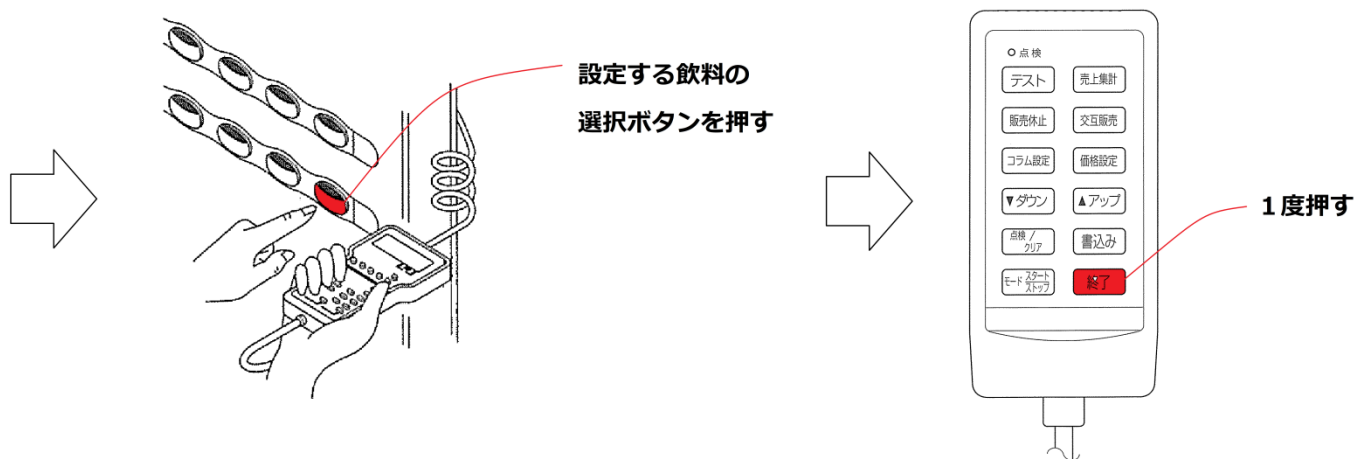
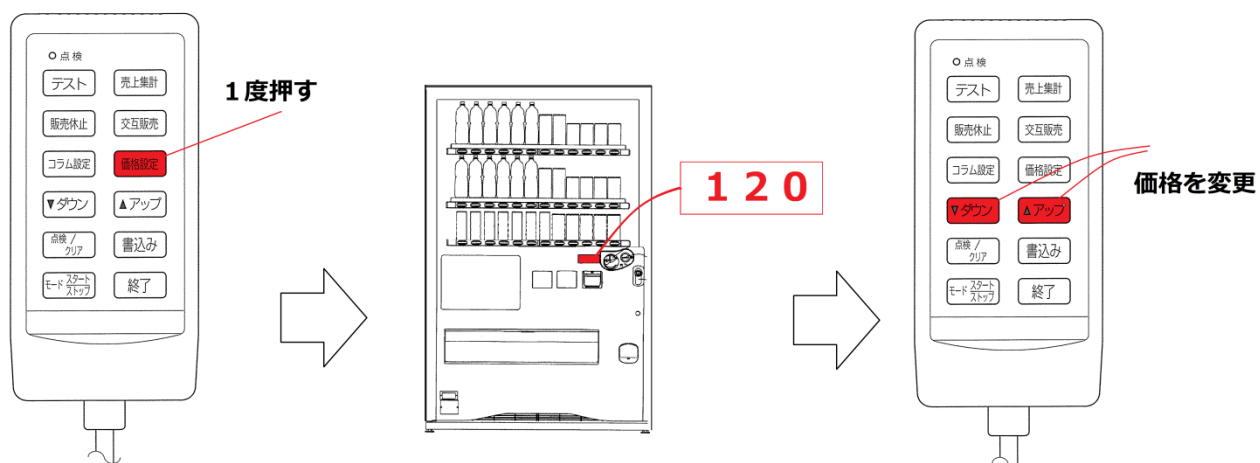

設定後、「価格シール」を張り替えて下さい。

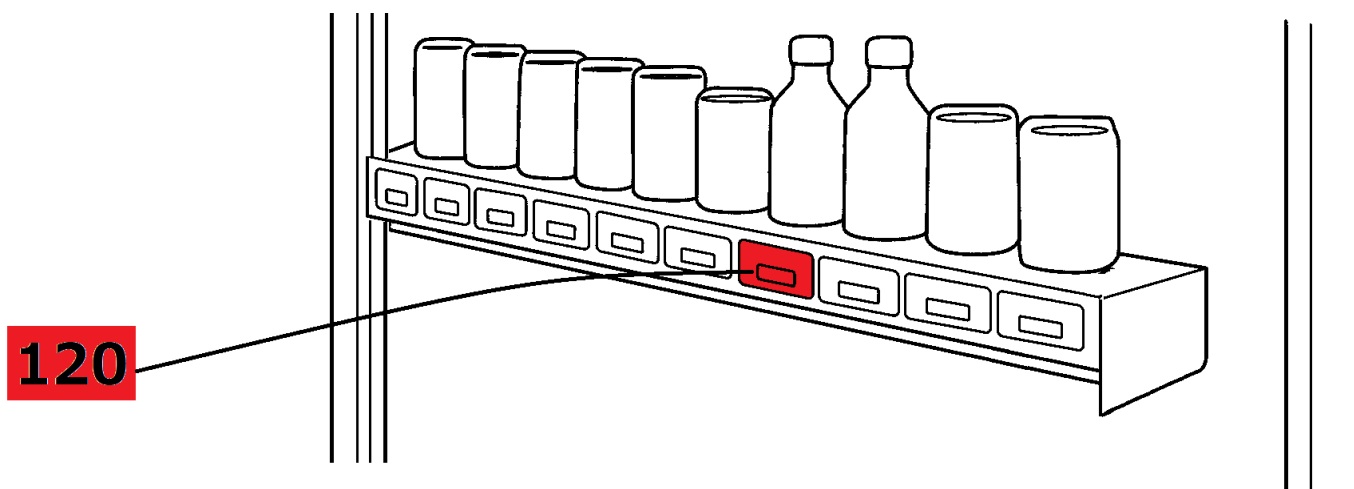

⑤ 釣銭の補充

カセットチューブ手動補給口より入れる場合

△注意

■ 黄線（つり銭補給上限）以上には硬貨を入れないでください。

○ つり銭を入れすぎると、硬貨選別部（硬貨選別機）での硬貨詰まりなどの不具合につながる恐れがあります。必ず確認してください。

△注意

- 変形、キズのある硬貨を入れないでください。
- チューブ内で硬貨が立った場合は直してください。
- サブチューブには¥10-¥100の金種設定に合わせた硬貨を入れてください。

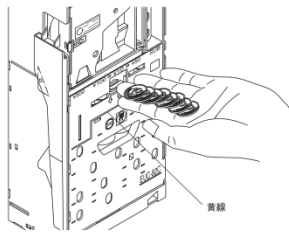

△注意

販売機制御側で売上管理をしている場合は手動補給口から硬貨を補給しないでください。

カセットチューブを取外して入れる場合

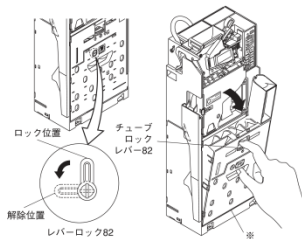

手順1.

チューブ上のツメ ④ を矢印側 ⑤ に押えて、矢印 ⑥ の方向に引いてリアチューブを開きます。

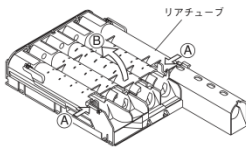

手順1.

レバーロック 82 (白色) を左へ回してから青いチューブロックレバーを図のようにつまみ、手前に引いて取外します。

△注意

- インベントリースイッチ操作で払出し機構が動作中は、チューブの脱着は行わないでください。
- 補給後、インベントリー操作で必ず 1 枚以上払出して確認してください。

※ 取付けはチューブ下部、前面を合わせて、「カチッ」と音がするところまではめ込みチューブが完全にロックされていることを確認してください。

手順2.

リアチューブを開いて、つり銭硬貨を補給してください。

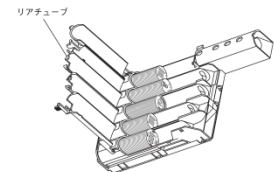

※ リアチューブを閉じるときは、「カチッ」と音がするまではめ込んでください。

・使用する部品の位置

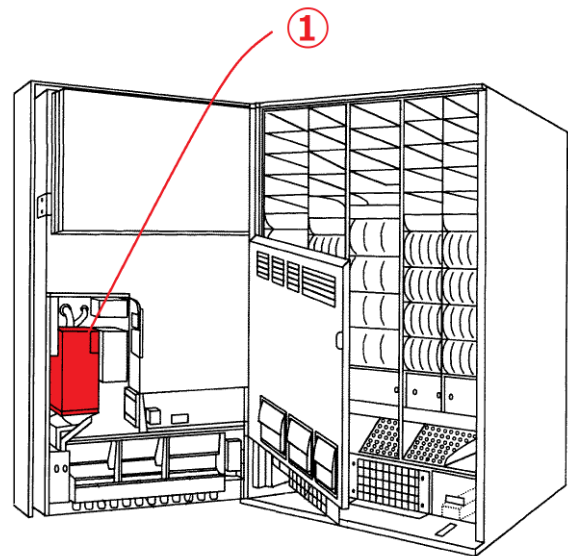

⑥ 売上(硬貨)の回収

カセットチューブを外して回収する場合

- カセットチューブのリアチューブを開き、硬貨を回収します。

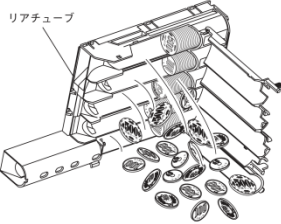

インベントリースイッチで回収する場合

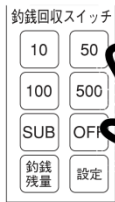

- ※インベントリースイッチは金種別つり銭チューブごとに専用になっていますので、チューブ別単独操作で払出し動作ができます。
- 各チューブに対応したスイッチは1回押して指を離したときに払出し動作ができます。

⚠ 注意

- スイッチを押しっぱなし(約4秒)にしたり、2つ以上のスイッチを同時に押すと排出されません。
- インベントリースイッチで払出し動作中は、カセットチューブの取外しは行わないでください。
- 排出を途中で停止するときは、OFFスイッチを押してください。
- 1つのチューブの排出が完了すると自動的に排出を停止します。

・使用する部品の位置

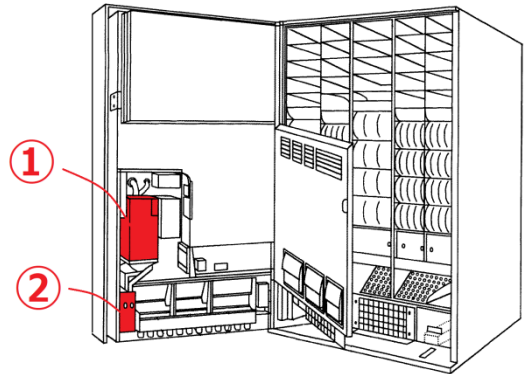

「①硬貨処理装置」に収まりきれない硬貨は「②硬貨ボックス」に保管されています。

⑦ 売上(紙幣)の回収

・使用する部品の位置

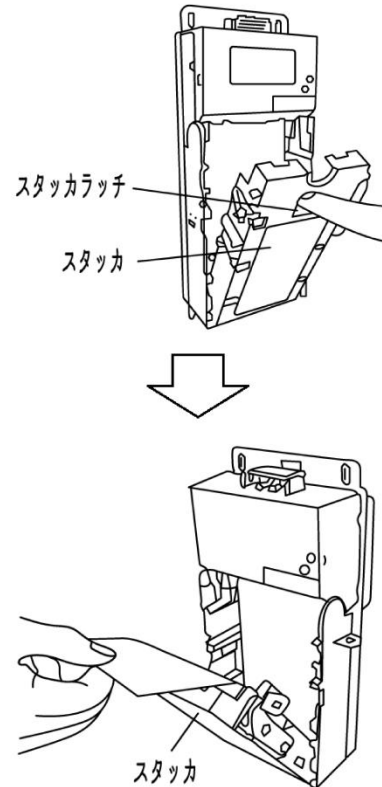
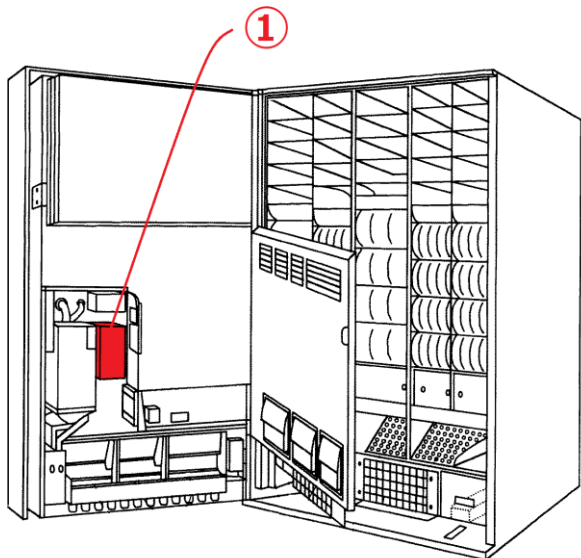

⑧ 飲料つまりの解消

誤った投入方法（投入口を調整せずに投入等）により飲料が詰まった場合、テスト販売を行い、搬出口から飲料を取り出して下さい。

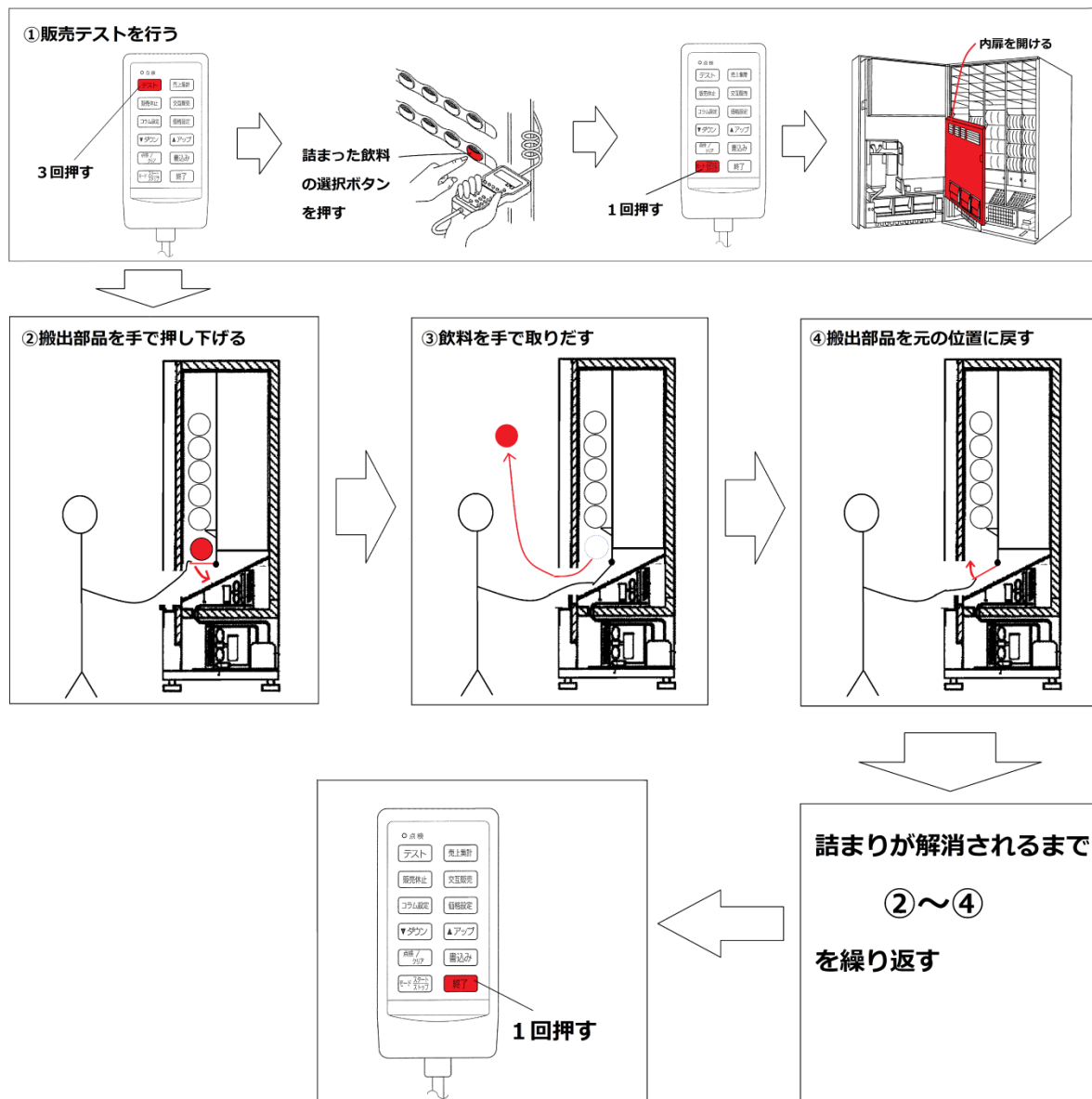

取り出し方の詳細は、下記リンクもしくはQRコードをスキャンしてご確認ください。

www.youtu.be/uHScUDsEFjU



上記方法で詰まりが改善されない場合、出張修理での対応が必要となります。

その場合、Eメール info@ums01.co.jp までご連絡下さい。

（飲料詰まりの解消は動作保証の対象外・有償となります。）